

GRADILLA

MARCHEPIED BANCOS



► Serie GR 60°

PRO

FABRICACIÓN BAJO PEDIDO



Características Caractéristiques Características

-  La serie Gradilla se considera una escalera de mano, para uso como plataforma de trabajo y/o de paso.
Elementos constructivos:
- Aluminio y tornillería zincada.
-  Le marche-pied est considéré comme une échelle, destiné à être utilisé en tant que plate-forme de travail et / ou de passage.
Eléments constructifs:
- Aluminium et visserie zinguée.
-  Banco para uso como plataforma de passagem e de trabalho.
Componentes:
- Alumínio e fixadores zincados.

Medidas estandar Mesures standards Medidas standard



Huella peldaño Empreinte d'échelon Pegada degrau (mm)	Separación peldaños Separation échelons Separação degraus (mm)	Medida plataforma plate-forme Plataforma (mm)	Anchura exterior Largeur extérieure Largura exterior (mm)
200	250	600	650

Detalles Détails Detalhes



Detalle ruedas traseras
Détail roues arrière
Detalhe rodas traseiras

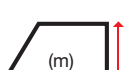
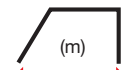

Código Code Código	Referencia Référence Referência	Peldaños Marches Degraus			
74-330/02	GR 60-02	2	0,500	0,854	14
74-330/03	GR 60-03	3	0,750	1,008	17
74-330/04	GR 60-04	4	1,000	1,166	20

Todas las escaleras se envían desmontadas Toutes les échelles sont livrées démontées Todas as escadas são enviadas desmontadas.
La plataforma cuenta como peldaño La plate-forme est considérée comme une marche A plataforma é contado como um degrau

ESCALERA PUENTE UN ACCESO

ECHELLE DE PONT ESCADA PONTE DE ACESSO

► Serie PT1 60°

PRO

FABRICACIÓN BAJO PEDIDO



NOVEDAD
NOVIDADE - NOUVEAU

Características Caractéristiques Características

- Escalera Puente de paso y acceso. Muy útil para subir a la caja de los camiones o pasos elevados. Pueden utilizarse también para el acceso a maquinaria y trabajos de almacenaje. Fabricada según norma europea EN-14122. Plataforma y peldaños reforzados con chapa antideslizante. Pies antideslizantes de caucho. Estabilizador para una mayor seguridad. Angulo de ascenso 60°. Se sirve con dos barandillas.
- Echelle passage en pont et l'accès. Très utile pour monter à boxer camions ou passages supérieurs. Ils peuvent être utilisés pour l'accès aux machines et entropots logistiques. Fabriqué selon la norme européenne EN-14122. Plate-forme et marches renforcée et antidérapants. Pieds en caoutchouc antidérapants. Stabilisateur pour plus de sécurité. Angle de montée 60°. avec deux grade-corps
- Escada ponte de acesso 60°. Muito útil para embarcar caminhões, acesso a máquinas ou trabalhos de armazenamento. Norma europeia EN-14122. Plataforma e degraus com folha de anti-derrapante. Tacos antiderrapantes. Equipada com base estabilizadora. São fornecidas com 2 corrimãos.

Medidas estandar Mesures standards Medidas standard

Huella peldaño Empreinte d'échelon Pegada degrau (mm)	Separación peldaños Separation échelons Separação degraus (mm)	Medida plataforma plate-forme Plataforma (mm)	Anchura exterior Largeur extérieure Largura exterior (mm)
160	240	560x500	550

Opcional Option Opcional

74-319/20 Barandilla frontal
Garde-corps avant
Grade dianteira



Detalles Détails Detalhes



Detalle ruedas ø80 incluidas
Détail roues ø80 inclus
Detalhe rodas ø80 incluído

Detalle barandilla frontal
Détail grade-corps avant
Detalhe grade dianteira

AL

Código Code Código	Referencia Référence Referência	Peldaños Marches Degraus						
74-319/04	PT1 60-04*	4	1,000	3,000	1,950	1,110	750	24
74-319/05	PT1 60-05*	5	1,250	3,250	2,200	1,260	750	27
74-319/06	PT1 60-06	6	1,500	3,500	2,450	1,400	900	31
74-319/07	PT1 60-07	7	1,750	3,750	2,700	1,550	900	34
74-319/08	PT1 60-08	8	2,000	4,000	2,950	1,690	1.000	38

* Estos modelos se envían montados, el resto, se envían desmontados Ces modèles sont livrés assemblés, le reste est expédié non assemblé
Estes modelos são enviados montadas, o resto são enviados desmontados.

La plataforma cuenta como peldaño La plate-forme est considérée comme une marche A plataforma é contado como um degrau

ESCALERA PARA ALTILLO

ECHELLE FIXE ACCÈS ESCADA PARA DESNÍVEIS



► Serie ALT 60°

PRO

FABRICACIÓN BAJO PEDIDO



Características Caractéristiques Características

-  Escalera de aluminio de acceso a altillo.
Elementos constructivos:
- Aluminio y tornillería zincada.
- Se suministran con 1 barandilla (2ª barandilla opcional).
-  Échelle en aluminium d'accès aux combles.
Éléments constructifs:
- Aluminium et visserie zinguée.
- Elles sont livrées avec une main courante (2ème option).
-  Escada de alumínio de acesso a sótãos
Componentes:
- Alumínio e fixadores zincados.
- São fornecidas com 1 corrimão (2º corrimão opcional).

Medidas estandar Mesures standards Medidas standard



Huella peldaño Empreinte d'échelon Pegada degrau (mm)	Separación peldaños Separation échelons Separação degraus (mm)	Medida plataforma plate-forme Plataforma (mm)	Anchura exterior Largeur extérieure Largura exterior (mm)
200	250	600x600	650

AL

MAX.
150 Kg

UNE-EN
131

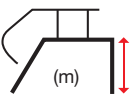
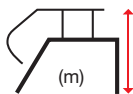
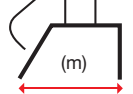
ISO
14122

Código Code Código	Referencia Référence Referência	Peldaños Marches Degraus				
74-325/04	ALT 60-04	4	0,969	1,973	1,110	16
74-325/05	ALT 60-05	5	1,219	2,223	1,255	18
74-325/06	ALT 60-06	6	1,469	2,473	1,399	19
74-325/07	ALT 60-07	7	1,719	2,723	1,543	22
74-325/08	ALT 60-08	8	1,969	2,973	1,688	24
74-325/10	ALT 60-10	10	2,469	3,473	1,976	28
74-325/12	ALT 60-12	12	2,969	3,973	2,265	33

Todas las escaleras se envían desmontadas Toutes les échelles sont livrées démontées Todas as escadas são enviadas desmontadas.
La plataforma cuenta como peldaño La plate-forme est considérée comme une marche A plataforma é contado como um degrau

ESCALERA FIJA CON JAULA DE SEGURIDAD



CRINOLINE ESCADAS DE EMERGÊNCIA

► Serie ESP

FABRICACIÓN BAJO PEDIDO



Características Caractéristiques Características

-  Escaleras de aluminio fijas con protección espaldar para todo tipo de usos industriales (acceso a tejados de naves, fincas, maquinaria, etc.). Fabricadas según necesidades del cliente. Se entregan desmontadas. Sistema modular de fácil montaje. Todas nuestras escaleras se entregan con instrucciones de uso, mantenimiento y montaje. Periferia de aluminio, anclajes galvanizados y tornillos de acero inoxidable.
-  Échelles en aluminium fixes avec protection du dos destinées à tous types d'utilisation industrielle telle que l'accès à des terrasses d'édifices, maisons individuelles, installations manufacturières, machines, etc. Toutes nos échelles sont fournies avec des instructions d'utilisation, d'entretien et d'installation. Profils d'aluminium, ancrages galvanisés et vis en acier inoxydable.
-  Escadas de emergência fixas de alumínio para todo o tipo de usos industriais (acesso a terraços, maquinaria, etc.) Fabricadas segundo as necessidades do cliente. Material entregue desmontado. Sistema modular de fácil montagem. Todas as nossas escadas são entregues com instruções de uso, manutenção e montagem. Perfis de alumínio, âncoras galvanizados e parafusos de aço inoxidável.

OTRAS OPCIONES CONSULTAR AUTRES OPTIONS CONSULTER OUTRAS OPÇÕES DE CONSULTAR

Código Code Código	Referencia Référence Referência	Altura fachada Hauteur de façade Altura fachada (m)	m ³ desmontada m ³ démonté m ³ desmontado
74-400/02	ESC-AROS-2200/2800	2,20/2,80	0,4
74-400/04	ESC-AROS-2800/3080	2,80/3,08	0,5
74-400/06	ESC-AROS-3080/3360	3,08/3,36	0,5
74-400/08	ESC-AROS-3360/3640	3,36/3,64	0,5
74-400/10	ESC-AROS-3640/3920	3,64/3,92	0,5
74-400/12	ESC-AROS-3920/4200	3,92/4,20	0,6
74-400/14	ESC-AROS-4200/4480	4,20/4,48	0,6
74-400/16	ESC-AROS-4480/4760	4,48/4,76	0,6
74-400/18	ESC-AROS-4760/5040	4,76/5,04	0,6
74-400/20	ESC-AROS-5040/5320	5,04/5,32	0,6
74-400/22	ESC-AROS-5320/5600	5,32/5,60	0,6
74-400/24	ESC-AROS-5600/5880	5,60/5,88	0,6
74-400/26	ESC-AROS-5880/6160	5,88/6,16	0,6
74-400/28	ESC-AROS-6160/6440	6,16/6,44	0,7
74-400/30	ESC-AROS-6440/6720	6,44/6,72	0,7
74-400/32	ESC-AROS-6720/7000	6,72/7,00	0,7
74-400/34	ESC-AROS-7000/7280	7,00/7,28	0,7
74-400/36	ESC-AROS-7280/7560	7,28/7,56	0,7
74-400/38	ESC-AROS-7560/7840	7,56/7,84	0,7
74-400/40	ESC-AROS-7840/8120	7,84/8,12	0,7
74-400/42	ESC-AROS-8120/8400	8,12/8,40	0,7
74-400/44	ESC-AROS-8400/8680	8,40/8,68	0,8
74-400/46	ESC-AROS-8680/8960	8,68/8,96	0,8
74-400/48	ESC-AROS-8960/9240	8,96/9,24	0,8
74-400/50	ESC-AROS-9240/9520	9,24/9,52	0,8
74-400/52	ESC-AROS-9520/9800	9,52/9,80	0,8

DETALLE VISTA LATERAL

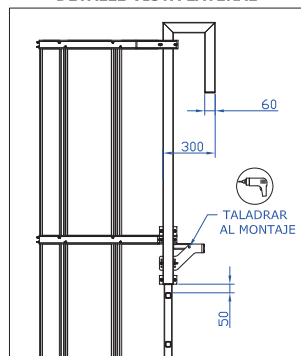

DETALLE SALIDA

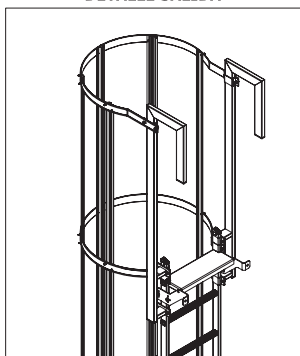

DETALLE DISPOSICIÓN ANCLAJES

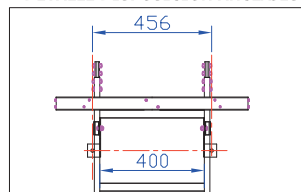

DETALLE VISTA PLANTA

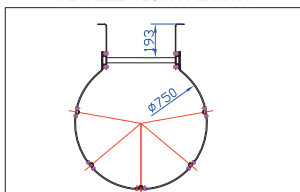

* Todas las escaleras se envían desmontadas Toutes les échelles sont livrées démontées Todas as escadas são enviadas desmontadas.

